

8. Условия транспортирования и хранения

Транспортирование светильника допускается любым видом транспорта в транспортной упаковке при условии её защиты от механических воздействий и атмосферных осадков. Условия транспортирования светильников в зависимости от воздействия механических факторов должны соответствовать условиям транспортирования Ж по ГОСТ 23216, в том числе в части воздействия климатических факторов – группе условий хранения 2 по ГОСТ 15150. Светильники должны храниться в закрытых сухих помещениях и соответствовать группе условий хранения 2 ГОСТ 15150.

9. Гарантийные обязательства

Срок службы светильника 8 лет. Гарантийный срок эксплуатации светильника составляет 60 мес. с даты поставки или покупки светильника, но не более 64 мес. от даты производства. Гарантия сохраняется в течении указанных сроков при соблюдении условий хранения, транспортирования, эксплуатации и монтажа светильника указанных в настоящем паспорте на изделие.

Гарантийный срок на блоки резервного питания (поставляемые в комплекте с аккумуляторной батареей), а также на компоненты систем управления освещением (поставляемые без светильников), составляет 24 (двадцать четыре) месяца с даты поставки.

Световой поток в течение гарантийного срока сохраняется на уровне не ниже 70% от заявляемого номинального светового потока, значение коррелированной цветовой температуры и область допустимых значений коррелированной цветовой температуры в течение гарантийного срока - согласно приведенным в ГОСТ Р 54350.

Завод-изготовитель обязуется безвозмездно отремонтировать или заменить светильник, вышедший из строя не по вине покупателя при соблюдении условий эксплуатации, в течение гарантийного срока, при наличии подтверждающих документов о приобретении товара и сохранности маркировки. В случае обнаружения неисправности светильника в течении гарантийного срока следует обратиться на завод-изготовитель.

Запрещается самостоятельно производить разборку, ремонт или модификацию светильника. Не разбирайте драйвер светильника, не вносите изменения в конструкцию.

Запрещается накрывать светильник теплоизолирующим материалом. Не допускается эксплуатация светильника в помещении с горячим воздухом выше 40 °С. Не устанавливайте светильник рядом с источником тепла или в закрытых пространствах без циркуляции воздуха.

Отсутствие в воздухе паров и агрессивных примесей (кислот, щелочей, и пр.). Не допускайте попадания воды на светильник, не эксплуатируйте в помещениях с высокой влажностью и возможностью образования конденсата (мокрые ванные комнаты, бассейны).

Светильник нельзя использовать со светорегуляторами (диммерами), за исключение конкретных моделей предназначенных для диммирования определенными светорегуляторами (панелями управления) совместимыми с этими моделями светильников.

9. Информация об изготовителе

Сделано в России.
Изготовитель: Общество с ограниченной ответственностью «ТРАНСИНЖИНИРИНГ».
Адрес завода-изготовителя: 125413, Москва, Солнечногорская улица, 4с6.

10. Контакты

Телефон: 8 (800) 555-07-33
Электронная почта: zakaz@ledalen.ru
Режим работы: пн-пт: 09.00-18.00, сб-вс: выходной
Сайт: www.ledalen.ru

11. Свидетельство о приёмке

Светильник серии LINEAR P изготовлен в соответствии с ТУ 3461-002-14648733-2017 и признан годным к эксплуатации.

12. Гарантийный талон

Номер партии _____ Контролер _____

Дата выпуска _____ Упаковщик _____

Модель	Артикул	Место и дата продажи	Штамп магазина и подпись продавца

ЛЕДАЛЕН

ПАСПОРТ
на светильник серии

LINEAR P 1616

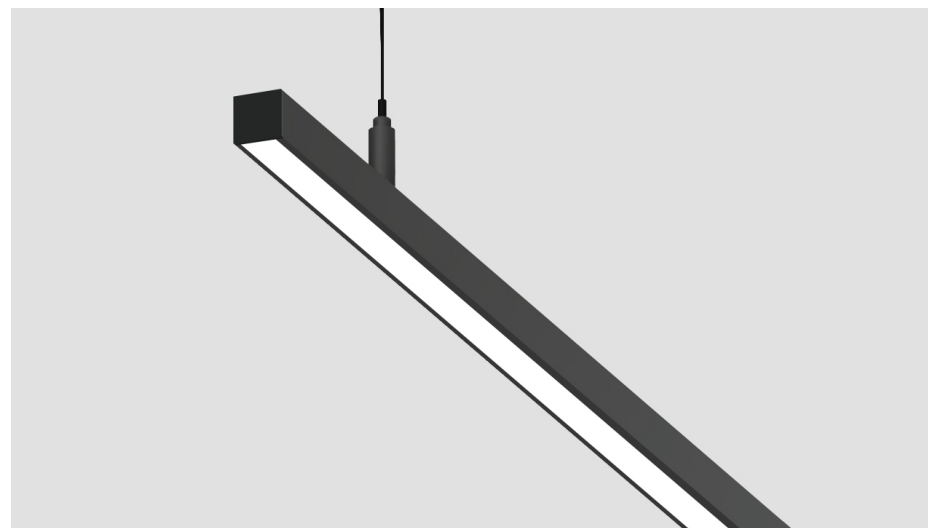

EAC

Сделано в России

Завод-изготовитель ООО «ТРАНСИНЖИНИРИНГ»
Москва, Солнечногорская улица, 4с6 | 8 (800) 555-07-33 | www.ledalen.ru



1. Общее описание

Подвесной светодиодный светильник LINEAR P1616 из анодированного алюминиевого профиля предназначен для общего освещения офисных, торговых, административных, общественных, а также жилых и производственных помещений.









Светильник рассчитан для работы в сети переменного тока с напряжением от 176 В до 264 В, частотой 50 Гц. Светильник соответствует I классу защиты от поражения электрическим током по ГОСТ Р МЭК 60598-1-2011. Диапазон рабочих температур окружающей среды от плюс 1°C до плюс 40°C. Относительная влажность воздуха не более 90% при 20°C.

2. Основные технические характеристики

Мощность	от 5 Вт
Световой поток	от 400 Лм
Цветовая температура	3000K / 4000K / 5000K / 6000K
Индекс цветопередачи	CRI > 80
Угол освещения	120°
Коэффициент пульсации	<1%
Климатическое исполнение	УХЛ4
Степень защиты	IP40
Рассеиватель	Опал
Материал корпуса	Анодированный алюминий
Тип монтажа	Подвесной (трос 2 м)
Монтаж блока питания	Вывносной
Сечение профиля	16x16 мм
Срок службы	не менее 50 000 ч.
Гарантия	5 лет

3. Характеристики продукции

Возможное изготовление светильника по индивидуальному техническому заданию

Длина	Мощность	Световой поток	ШxВ	Цветовая температура	Цвет корпуса
500 мм	5 Вт	400 Лм	16x16мм	 3000 К	 Черный
750 мм	7 Вт	560 Лм		 4000 К	 Серый
1000 мм	10 Вт	800 Лм		 5000 К	 Белый
1250 мм	12 Вт	960 Лм		 6000 К	 RAL
1500 мм	15 Вт	1200 Лм			
1750 мм	17 Вт	1360 Лм			
2000 мм	20 Вт	1600 Лм			

Допуск на указанные номинальные значения мощности источника света ±10%. Допуск на указанные номинальные значения светового потока ±10%. Допуск на указанные номинальные значения цветовой температуры ±300К. Мощность источника света указана без учета КПД блоков питания.

Производитель оставляет за собой право вносить в конструкцию и комплектацию изделия технические изменения и усовершенствования, не ухудшающие технические характеристики изделия, в любое время и без предварительного уведомления.

Светильник соответствует требованиям ТР ТС 004/2011 «Обезопасности низковольтного оборудования», ТР ТС 020/2011 «Электромагнитная совместимость технических средств», ТР ЕАЭС 037/2016 «Об ограничении применения опасных веществ в изделиях электротехники и радиоэлектроники».

4. Правила установки и монтажа

Внимание! Перед электрическим подключением светильника убедитесь в отсутствии напряжения.

Профиль

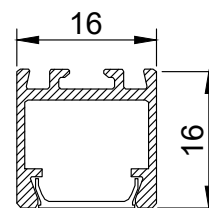

Монтаж подвесной системы



Инструкция по монтажу светильника

- Установите комплект подвесов в паз на верхней части корпуса светильника;
- Установите потолочную чашу для подвесного исполнения;
- Зафиксируйте корпус светильника на монтажной поверхности при помощи комплекта подвесов;
- Подключите питающий провод к проводу подключения соблюдая цветовую маркировку;
- Не забудьте заземлить потолочную чашу комплекта подключения.

* Потолочная чаша в комплект не входит.

5. Комплект поставки

Светильник – 1 шт.
Паспорт – 1 шт.
Упаковка – 1 шт.
Установочный комплект: тросы 2 м, саморезы.

6. Правила эксплуатации, техники безопасности и обслуживания

Эксплуатация светильника должна производиться в соответствии с «Правилами технической эксплуатации электроустановок потребителей» и настоящим Паспортом. Монтаж светильника должен производить специально обученный персонал, имеющий разрешительный допуск на проведение работ.

ВНИМАНИЕ! Запрещается проводить любые работы (ремонт, монтаж, демонтаж) при подключённом напряжении!

ВНИМАНИЕ! Перед установкой и монтажом светильника убедитесь в том, что сетевое напряжение отключено!

ЗАПРЕЩАЕТСЯ! Эксплуатация светильника, имеющий I класс защиты без подключения к защитному заземлению!

ЗАПРЕЩАЕТСЯ! Эксплуатация светильника с повреждённой изоляцией проводов и мест электрических соединений, а также светильника, имеющего механические повреждения!

ВАЖНО! В процессе эксплуатации светильника необходимо не реже одного раза в год проводить профилактический осмотр и чистку светильника.

Проверяют исправность изделия (надежность токопроводящих и заземляющих контактов, наличие механических повреждений, надежность креплений). При наличии загрязнений протереть мягкой влажной чистой салфеткой. Осмотр и чистку светильника проводить только при выключенном питании!

7. Утилизация

Светильник экологически безопасен, не требует специальных условий и разрешений для утилизации, не относится к опасным отходам. По истечении срока службы светильники разобрать на детали, рассортировать по видам материалов и сдать в специализированные организации по приемке и переработке вторсырья.

Светильник со встроенным блоком питания

